

**CENNIK URZ DZE BELLE 01/2011 - ZAG SZCZANIE****Altrad Spomasz S.A.**

ul. Nowosielska 6

15-617 Biaystok

Telefon (+48 85) 661 54 95

Fax (+48 85) 661 32 60

E-mail: sales@belle.pl

www.belle.pl



Cennik wa ny od dnia 1 Lutego 2011 roku

TYP	WAGA	SZEROKO PŁYTY	SIŁA OD RODKOWA	SILNIK	CENA DETALICZNA NETTO PLN	CENA DETALICZNA BRUTTO PLN	
ZAG SZCZARKI JEDNOKIERUNKOWE							
PCLX 320	59 kg	320 mm	13 kN	Honda GX100	3 750,00 zŷ	4 612,50 zŷ	
PCLX 400	64 kg	400 mm			3 950,00 zŷ	4 858,50 zŷ	
PCX 20A	75 kg	500 mm		Honda GX120	4 400,00 zŷ	5 412,00 zŷ	
PCX 13/40	86 kg	400 mm		Honda GX160	4 250,00 zŷ	5 227,50 zŷ	
PCX 450	94 kg	450 mm	4 300,00 zŷ		5 289,00 zŷ		
PCX 500	100 kg	500 mm	16,5 kN	Robin EX17	4 350,00 zŷ	5 350,50 zŷ	
PCX 500 R					4 500,00 zŷ	5 535,00 zŷ	
PCX 500 Diesel	114 kg			Diesel Hatz 1B20	7 600,00 zŷ	9 348,00 zŷ	
PCX 20/50	110 kg				Honda GX160	5 000,00 zŷ	
SF 460	80 kg	460 mm	18 kN	3 950,00 zŷ		4 858,50 zŷ	
UBIJAKI WIBRACYJNE							
RT 50	54 kg	250 mm	13,75 kN	Honda GX100	6 600,00 zŷ	8 118,00 zŷ	
RT 65	67 kg	280 mm	16,3 kN		8 300,00 zŷ	10 209,00 zŷ	
RT 66	69 kg		18,65 kN	Honda GX120	7 300,00 zŷ	8 979,00 zŷ	
RT 66 R	68 kg			Robin EH12D	7 300,00 zŷ	8 979,00 zŷ	
RT 74	75 kg	300 mm	Honda GX120	7 900,00 zŷ	9 717,00 zŷ		
Podkjadka elastyczna do kostki brukowej do PCLX 320					280,00 zŷ	344,40 zŷ	
Podkjadka elastyczna do kostki brukowej do PCLX 400					300,00 zŷ	369,00 zŷ	
Podkjadka elastyczna do kostki brukowej do PCX 13/40					340,00 zŷ	418,20 zŷ	
Podkjadka elastyczna do kostki brukowej do PCX 450					350,00 zŷ	430,50 zŷ	
Podkjadka elastyczna do kostki brukowej do PCX 500					360,00 zŷ	442,80 zŷ	
Zbiornik na wod ze zraszaczem do PCLX 320 / 400					390,00 zŷ	479,70 zŷ	
Zbiornik na wod ze zraszaczem do PCX 13/40 / 450 / 500					400,00 zŷ	492,00 zŷ	
Kójka do zag szczrek serii PCLX					300,00 zŷ	369,00 zŷ	
Kójka do zag szczrek serii PCX					350,00 zŷ	430,50 zŷ	

Pozostałe produkty z oferty Belle na 2011 rok przedstawionej na stronie www.belle.pl - dost pne na zamówienie

**CENNIK URZ DZE BELLE 01/2011 - ZAG SZCZANIE****Altrad Spomasz S.A.**

ul. Nowosielska 6

15-617 Białyсток

Telefon (+48 85) 661 54 95



Fax (+48 85) 661 32 60

E-mail: sales@belle.pl

www.belle.pl



Cennik wa ny od dnia 1 Lutego 2011 roku

TYP	WAGA	SZEROKO PúYTY	SIŁA OD RODKOWA	SILNIK	CENA DETALICZNA NETTO PLN	CENA DETALICZNA BRUTTO PLN	
ZAG SZCZARKI REWERSYJNE							
RPC 30/40	158 kg	400 mm	30 kN	Honda GX160	12 100,00 zý	14 883,00 zý	
RPC 30/40D	175 kg			Diesel Hatz 1B20	15 700,00 zý	19 311,00 zý	
RPC 30/50	186 kg	500 mm		Honda GX160	12 600,00 zý	15 498,00 zý	
RPC 30/50D	200 kg			Diesel Hatz 1B20	16 100,00 zý	19 803,00 zý	
RPC 45/60	310 kg	600 mm	45 kN	Honda GX270	18 400,00 zý	22 632,00 zý	
RPC 45/60D	320 kg			Diesel Hatz 1B30	22 500,00 zý	27 675,00 zý	
RPC 45/60DE	330 kg				23 800,00 zý	29 274,00 zý	
RPC 60/80D	502 kg	700 mm	60 kN	Diesel Hatz 1D81Z	30 500,00 zý	37 515,00 zý	
RPC 60/80DE	522 kg				32 900,00 zý	40 467,00 zý	
WALCE WIBRACYJNE							
BWR 650	675 kg	700 mm	20 kN	Kubota E75NB3	39 900,00 zý	49 077,00 zý	
AKCESORIA DO ZAG SZCZAREK REWERSYJNYCH							
Podkúadka elastyczna do kostki brukowej 500 mm					650,00 zý	799,50 zý	
Kóýka do zag szczrek rewersyjnych					500,00 zý	615,00 zý	
Pozostałe produkty z oferty Belle na 2011 rok przedstawionej na stronie www.belle.pl - dost pne na zamówienie							



CENNIK URZ DZE BELLE 01/2011 - BRUKARSTWO I PRZECINARKI

Altrad Spomasz S.A.

ul. Nowosielska 6

15-617 Biaystok

Telefon (+48 85) 661 54 95



Fax (+48 85) 661 32 60

E-mail: sales@belle.pl

www.belle.pl



Cennik wa ny od dnia 1 Lutego 2011 roku

TYP	CENA DETALICZNA NETTO PLN	CENA DETALICZNA BRUTTO PLN	
GILOTYNA DO KOSTKI			
Przecinak MAXIPAVE	1 000,00 zŷ	1 230,00 zŷ	
Imak brukarski	230,00 zŷ	282,90 zŷ	
Wywa ak brukarski	105,00 zŷ	129,15 zŷ	
Młotek gumowy dŷugi	105,00 zŷ	129,15 zŷ	
Kleszcze podŷy ne do kraw ników	335,00 zŷ	412,05 zŷ	
Kleszcze poprzeczne do kraw ników	220,00 zŷ	270,60 zŷ	
PRZECINARKI STOLIKOWE			
Piŷa stolikowa Maxitile 260 mm 230V	2 600,00 zŷ	3 198,00 zŷ	
Piŷa stojowa BC 350 230 V	4 900,00 zŷ	6 027,00 zŷ	
Piŷa stolikowa Ambassador 500 230 V	11 000,00 zŷ	13 530,00 zŷ	
Piŷa stolikowa Ambassador 500 - silnik Honda GX160	12 000,00 zŷ	14 760,00 zŷ	
PRZECINARKI DROGOWE			
AFS350 ostrze max. 350 mm silnik Honda GX390	8 500,00 zŷ	10 455,00 zŷ	
GUARDIAN 350 ostrze max. 350mm silnik GX160	3 800,00 zŷ	4 674,00 zŷ	
GUARDIAN 400 ostrze max. 400mm silnik GX270	4 900,00 zŷ	6 027,00 zŷ	
GUARDIAN 500 ostrze max. 500mm silnik GX390	5 900,00 zŷ	7 257,00 zŷ	
RANGER450 ostrze max. 450 mm silnik Honda GX390	9 200,00 zŷ	11 316,00 zŷ	
CSF 600 ostrze max. 600 mm silnik Diesel Hatz 1D50Z	29 000,00 zŷ	35 670,00 zŷ	

Pozostaŷe produkty z oferty Belle na 2011 rok przedstawionej na stronie www.belle.pl - dost pne na zamówienie



CENNIK URZ DZE BELLE 01/2011 - TECHNIKA BETONU

Altrad Spomasz S.A.

ul. Nowosielska 6

15-617 Biaystok

Telefon (+48 85) 661 54 95

Fax (+48 85) 661 32 60

E-mail: sales@belle.pl

www.belle.pl



Cennik wa ny od dnia 1Lutego 2011 roku

TYP	CENA DETALICZNA NETTO PLN	CENA DETALICZNA BRUTTO PLN		
MIESZADŹA ELEKTRYCZNE DO ZAPRAW MURARSKICH				
PROMIX - MIESZADŹO ZE ZMIENN REGULACJ OBROTOW				
Promix 1200E	560,00 zŹy	688,80 zŹy		
Promix 1600E	590,00 zŹy	725,70 zŹy		
MieszadŹo 2 ostrza, 140 mmm do PROMIX 1200E	100,00 zŹy	123,00 zŹy		
MieszadŹo 2 ostrza, 160 mmm do PROMIX 1600E	110,00 zŹy	135,30 zŹy		
WIBRATORY WGŹ BNE				
MEGAVIB+ - PRZENO NY WIBRATOR ELEKTRYCZNY				
Megavib+ -nap d wibratora	960,00 zŹy	1 180,80 zŹy		
W E GI TKIE KOMPLET Z BUŹAW 25mm				
W gi tki do Megavib+ 2 m + buŹawa 25 mm	670,00 zŹy	824,10 zŹy		
W gi tki do Megavib+ 3 m + buŹawa 25 mm	700,00 zŹy	861,00 zŹy		
W gi tki do Megavib+ 4 m + buŹawa 25 mm	750,00 zŹy	922,50 zŹy		
W E GI TKIE DO BUŹAW 36,50,57 mm				
W gi tki do Megavib+ 2 m	420,00 zŹy	516,60 zŹy		
W gi tki do Megavib+ 3 m	470,00 zŹy	578,10 zŹy		
W gi tki do Megavib+ 4 m	530,00 zŹy	651,90 zŹy		
BUŹAWY				
BuŹawy wibratorów Megavib+ 36 mm	290,00 zŹy	356,70 zŹy		
BuŹawy wibratorów Megavib+ 50 mm	320,00 zŹy	393,60 zŹy		
BuŹawy wibratorów Megavib+ 57 mm	500,00 zŹy	615,00 zŹy		
WYSOKOCZ STOTLIWO CIOWE WIBRATORY WGŹ BNE Z WBUDOWANYM INWERTEREM - VIBRATRONIC				
Vibratronic 35 - 230V - 283mm - 1750N	5 400,00 zŹy	6 642,00 zŹy		
Vibratronic 51 - 230V - 339mm - 2500N	5 400,00 zŹy	6 642,00 zŹy		
Vibratronic 57 - 230V - 389mm - 4000N	5 400,00 zŹy	6 642,00 zŹy		

PozostaŹe produkty z oferty Belle na 2011 rok przedstawionej na stronie www.belle.pl - dost pne na zamówienie



CENNIK URZ DZE BELLE 01/2011 - TECHNIKA BETONU

Altrad Spomasz S.A.

ul. Nowosielska 6

15-617 Białyсток

Telefon (+48 85) 661 54 95

Fax (+48 85) 661 32 60

E-mail: sales@belle.pl

www.belle.pl



Cennik wa ny od dnia 1 Lutego 2011 roku

TYP	CENA DETALICZNA NETTO PLN	CENA DETALICZNA BRUTTO PLN	
WIBRATORY WGú BNE			
WIBRATORY Z NAP DEM PNEUMATYCZNYM			
BGP 27 - bujawa 28mm	950,00 zý	1 168,50 zý	
BGP 37 - bujawa 35mm	800,00 zý	984,00 zý	
BGP 47 - bujawa 45mm	820,00 zý	1 008,60 zý	
BGP 57 - bujawa 55mm	850,00 zý	1 045,50 zý	
BGP 67 - bujawa 65mm	870,00 zý	1 070,10 zý	
BGP 77 - bujawa 75mm	890,00 zý	1 094,70 zý	
BGP 87 - bujawa 85mm	910,00 zý	1 119,30 zý	
BGP 107 - bujawa 105mm	1 600,00 zý	1 968,00 zý	
BGP 155 - bujawa 140mm	5 000,00 zý	6 150,00 zý	
WIBRATORY Z NAP DEM SPALINOWYM			
BGA 25 - bujawa 25mm, w 5 m	1 050,00 zý	1 291,50 zý	
BGA 35 - bujawa 35mm, w 5 m	1 100,00 zý	1 353,00 zý	
BGA 45 - bujawa 45mm, w 5 m	1 200,00 zý	1 476,00 zý	
BGA 55 - bujawa 55mm, w 5 m	1 350,00 zý	1 660,50 zý	
BGA 68 - bujawa 68mm, w 5 m	1 700,00 zý	2 091,00 zý	
Nap d wibratora Honda GX160	2 000,00 zý	2 460,00 zý	
BGA pompa wodna wydajno 772l/min	1 200,00 zý	1 476,00 zý	
ELEKTRYCZNE WIBRATORY WYSOKIEJ CZ STOTLIOWO CI			
BGN+ 35 - bujwa 36mm, w gi tki 5 m	1 600,00 zý	1 968,00 zý	
BGN+ 50 - bujwa 50mm, w gi tki 5 m	2 200,00 zý	2 706,00 zý	
BGN+ 60 - bujwa 58mm, w gi tki 5 m	2 300,00 zý	2 829,00 zý	
BGN+ 70 - bujwa 65mm, w gi tki 5 m	2 700,00 zý	3 321,00 zý	
ELEKTRYCZNE KONWERTERY WYSOKIEJ CZ STOTLIOWO CI			
BGF 24 - 230V , 2 wyj cia	3 300,00 zý	4 059,00 zý	
BGF 24T - 400V , 2 wyj cia	3 200,00 zý	3 936,00 zý	
BGF 28M - 230V , 2 wyj cia	6 000,00 zý	7 380,00 zý	
BGF 28T - 400V , 2 wyj cia	5 800,00 zý	7 134,00 zý	
BGF 74 - 400V , 4 wyj cia	7 900,00 zý	9 717,00 zý	

Pozostaie produkty z oferty Belle na 2011 rok przedstawionej na stronie www.belle.pl - dost pne na zamówienie



CENNIK URZ DZE BELLE 01/2011 - TECHNIKA BETONU

Altrad Spomasz S.A.

ul. Nowosielska 6

15-617 Białyсток

Telefon (+48 85) 661 54 95





Fax (+48 85) 661 32 60

E-mail: sales@belle.pl

www.belle.pl



Cennik wa ny od dnia 1 Lutego 2011 roku

TYP	CENA DETALICZNA NETTO PLN	CENA DETALICZNA BRUTTO PLN	
LISTWY WIBRACYJNE 2M PÚYWAJ CE			
Easy Screed 200 - 230V elektryczna 2m listwa wibracyjna	3 400,00 zý	4 182,00 zý	
Easy Screed 200 GX25 Honda 4 -suw spalinowa 2m listwa wibracyjna	3 300,00 zý	4 059,00 zý	
LISTWA WIBRACYJNA 1,9 - 6,0M KIERUNKOWA			
Easy Screed PRO nap d listwy wibracyjnej GX35 Honda 4-suw	4 900,00 zý	6 027,00 zý	
Easy Screed - listwa 1,9 m	1 000,00 zý	1 230,00 zý	
Easy Screed - listwa 2,5 m	1 250,00 zý	1 537,50 zý	
Easy Screed - listwa 3,0 m	1 500,00 zý	1 845,00 zý	
Easy Screed - listwa 3,75 m	1 800,00 zý	2 214,00 zý	
Easy Screed - listwa 4,25 m	2 100,00 zý	2 583,00 zý	
Easy Screed - listwa 5,0 m	2 400,00 zý	2 952,00 zý	
Easy Screed - listwa 5,5 m	2 800,00 zý	3 444,00 zý	
Easy Screed - listwa 6,0 m	3 200,00 zý	3 936,00 zý	
PODWOJNE LISTWY WIBRACYJNE			
Porto Screed nap d spalinowy Honda GX120	3 800,00 zý	4 674,00 zý	
Listwa aluminiowa 5.2m + klamra ý cz ca profile	2 500,00 zý	3 075,00 zý	
Listwa aluminiowa 6.2m + klamra ý cz ca profile	2 600,00 zý	3 198,00 zý	
Listwa aluminiowa 7.2m + klamra ý cz ca profile	2 700,00 zý	3 321,00 zý	
Listwa regulowana od 3.25m do 5.2m	3 200,00 zý	3 936,00 zý	
Uchwyty kra cowe	700,00 zý	861,00 zý	
R czki do sterowania	300,00 zý	369,00 zý	
AKCESORIA DO BETONOWANIA			
Big Blue z obrotow gýowic i uchwytm	880,00 zý	1 082,40 zý	
Bull Float z obrotow gýowic i uchwytm	880,00 zý	1 082,40 zý	
Easy Float z obrotow gýowic i uchwytm	880,00 zý	1 082,40 zý	
Fresno Broom z obrotow gýowic i uchwytm	880,00 zý	1 082,40 zý	
ýopata do betonu	70,00 zý	86,10 zý	
Grabie do betonu	70,00 zý	86,10 zý	

Pozostaêe produkty z oferty Belle na 2011 rok przedstawionej na stronie www.belle.pl - dost pne na zamówienie



CENNIK URZ DZE BELLE 01/2011 - TECHNIKA BETONU

Altrad Spomasz S.A.

ul. Nowosielska 6

15-617 Biaystok

Telefon (+48 85) 661 54 95

Fax (+48 85) 661 32 60

E-mail: sales@belle.pl

www.belle.pl



Cennik wa ny od dnia 1Lutego 2011 roku

TYP	CENA DETALICZNA NETTO PLN	CENA DETALICZNA BRUTTO PLN	
ZACIERACZKI DO BETONU			
PRO 900 GX160 Honda ze skjadan r czk (ypatki w komplecie)	7 400,00 zŷ	9 102,00 zŷ	
PRO 1200 GX270 Honda ze skjadan r czk (ypatki w komplecie)	9 200,00 zŷ	11 316,00 zŷ	
PRO TILT 900 GX160 Honda ze sprz gjem od rodkowym (ypatki w komplecie)	6 600,00 zŷ	8 118,00 zŷ	
PRO TILT 1200 GX270 Honda ze sprz gjem od rodkowym (ypatki w komplecie)	8 000,00 zŷ	9 840,00 zŷ	
PRO 600 GX120 Honda (ypatki i dysk w komplecie)	6 600,00 zŷ	8 118,00 zŷ	
PRO 600 Elektryczna 230V (ypatki i dysk w komplecie)	6 400,00 zŷ	7 872,00 zŷ	
AKCESORIA DO ZACIERACZEK			
PRO 600 yopatki wyka czj ce mocowane na ruby kpl.4 sztuk (945/99518)	280,00 zŷ	344,40 zŷ	
PRO 600 Dysk wygdzaj cy (945/00200)	280,00 zŷ	344,40 zŷ	
PRO 900 yopatki wygdzaj ce kpl.4 sztuki (111.8.000)	270,00 zŷ	332,10 zŷ	
PRO 900 yopatki wyka czaj ce kpl.4 sztuki (111.8.001)	270,00 zŷ	332,10 zŷ	
PRO 900 yopatki uniwersalne kpl.4 sztuki (111.8.002)	270,00 zŷ	332,10 zŷ	
PRO 900 Dysk wygdzaj cy (128.8.000)	425,00 zŷ	522,75 zŷ	
PRO 1200 yopatki wgjdzaj ce kpl. 4 sztuki (111.8.010)	300,00 zŷ	369,00 zŷ	
PRO 1200 yopatki wyka czaj c kpl.4 sztuki (111.8.011)	300,00 zŷ	369,00 zŷ	
PRO 1200 yopatki uniwersalne kpl.4 sztuki (111.8.012)	300,00 zŷ	369,00 zŷ	
PRO 1200 Dysk wygdzaj cy (160.8.000)	600,00 zŷ	738,00 zŷ	
Dynapac(BG33/BG37/BG38) yopatki wyka czaj ce na zatrzaski (168.8.000)	270,00 zŷ	332,10 zŷ	

Pozostałe produkty z oferty Belle na 2011 rok przedstawionej na stronie www.belle.pl - dost pne na zamówienie

**CENNIK URZ DZE BELLE 01/2011 - TECHNIKA BETONU****Altrad Spomasz S.A.**

ul. Nowosielska 6

15-617 Białyсток

Telefon (+48 85) 661 54 95

Fax (+48 85) 661 32 60

E-mail: sales@belle.pl

www.belle.pl







Cennik wa ny od dnia 1 Lutego 2011 roku

TYP	CENA DETALICZNA NETTO PLN	CENA DETALICZNA BRUTTO PLN	
LISTWY MODUŁOWE PRO-SCREED			
NAPĘDY LISTEW			
Napęd pneumatyczny (102.9.015)	4 900,00 zý	6 027,00 zý	
Napęd spalinowy GX240 (102.9.014)	9 100,00 zý	11 193,00 zý	
Napęd elektryczny 380V / 415V (102.9.008)	8 100,00 zý	9 963,00 zý	
SEGMENTY PNEUMATYCZNE			
Segment pneumatyczny 0,61m (2') (102.9.002)	2 300,00 zý	2 829,00 zý	
Segment pneumatyczny 1,52m (5') (102.9.005)	3 100,00 zý	3 813,00 zý	
Segment pneumatyczny 2,28m (7,5') (102.9.007)	3 900,00 zý	4 797,00 zý	
SEGMENTY SPALINOWE / ELEKTRYCZNE			
Segment spalinowy / elektryczny 0,61m (2') (102.9.102)	2 500,00 zý	3 075,00 zý	
Segment spalinowy / elektryczny 1,52m (5') (102.9.105)	3 200,00 zý	3 936,00 zý	
Segment spalinowy / elektryczny 2,28m (7,5') (102.9.107)	4 200,00 zý	5 166,00 zý	
AKCESORIA DO LISTWY PRO-SCREED			
Wspornik do wzniesie i spadków (102.3.039)	8 000,00 zý	9 840,00 zý	
Uchwyty przedjaj ce 300mm - pneumatyczne (z wibratorami) (102.34.000)	2 200,00 zý	2 706,00 zý	
Uchwyty przedjaj ce 450mm - pneumatyczne (z wibratorami) (102.55.000)	2 100,00 zý	2 583,00 zý	
Przystawka do jezdni mostowych z walcami (102.56.000)	8 700,00 zý	10 701,00 zý	
Regulowany wspornik ko cowy (102.27.000)	45,00 zý	55,35 zý	
Regulowany wspornik ko cowy z walcami (102.27.001)	3 300,00 zý	4 059,00 zý	
Wyciągarka centralna (102.20.895)	2 400,00 zý	2 952,00 zý	
Centralny wspornik do betonowania okr gów (102.0.013)	600,00 zý	738,00 zý	
CZĘŚCI GŁÓWNE DO LISTWY PRO-SCREED			
Uchwyt ko cowy z rkoje ci (102.3.011)	360,00 zý	442,80 zý	
Wci garka do intensywnej eksploatacji (lewostronna) (102.18.670)	900,00 zý	1 107,00 zý	
Wci garka do intensywnej eksploatacji (prawostronna) (102.10.100)	900,00 zý	1 107,00 zý	
Wibrator pneumatyczny (102.11.000)	390,00 zý	479,70 zý	
Smarownica do modelu pneumatycznego (komplet) (102.16.000)	2 200,00 zý	2 706,00 zý	
Smarownica do modelu pneumatycznego (15.0.316)	800,00 zý	984,00 zý	
Klatka zabezpieczaj ca (102.36.000)	300,00 zý	369,00 zý	

Pozostałe produkty z oferty Belle na 2011 rok przedstawionej na stronie www.belle.pl - dost pne na zamówienie

**CENNIK URZĄDZEŃ BELLE 01/2011 - HYDRAULIKA****Altrad Spomasz S.A.**ul. Nowosielska 6
15-617 Białystok
Telefon (+48 85) 661 54 95
Fax (+48 85) 661 32 60
E-mail: sales@belle.plwww.belle.pl

Cennik ważny od dnia 1 Lutego 2011 roku

TYP	PRZEPŁYW OLEJU	CIŚNIENIE ROBOCZE	SILNIK	CENA DETALICZNA NETTO PLN	CENA DETALICZNA BRUTTO PLN	
AGREGATY HYDRAULICZNE						
Midi 20-140	20 l/min	140 Bar	Honda GX270	10 700,00 zł	13 161,00 zł	
Major 20-140X			Honda GX390	11 400,00 zł	14 022,00 zł	
Major 20-160X		160 Bar	Honda GX390	12 000,00 zł	14 760,00 zł	
Major 30-140	30 l/min	140 Bar		12 000,00 zł	14 760,00 zł	
TYP	MASA	UCHWYT NARZĘDZIA	CHŁONNO OLEJU	CENA DETALICZNA NETTO PLN	CENA DETALICZNA BRUTTO PLN	
MŁOTY HYDRAULICZNE						
BHB12	14 kg	22 x 82 mm	20 l/min, 160 Bar	5 400,00 zł	6 642,00 zł	
BHB19	18 kg	25 x 108 mm		5 900,00 zł	7 257,00 zł	
BHB23	23,5 kg			5 900,00 zł	7 257,00 zł	
BHB25	28 kg	32 x 160 mm		5 900,00 zł	7 257,00 zł	
BHB27			20 l / 30 l/min, 160 Bar	6 200,00 zł	7 626,00 zł	
BHB25X	27,5 kg		20 l/min, 160 Bar	6 200,00 zł	7 626,00 zł	
INNE NARZĘDZIA HYDRAULICZNE						
Piła tarczowa				6 300,00 zł	7 749,00 zł	
Pompa szlamowa (Midi/Major)				3 600,00 zł	4 428,00 zł	
AKCESORIA						
Wąż hydrauliczny 6,75 m (Midi/Major)				1 100,00 zł	1 353,00 zł	
Zestaw do ładowania do akumulatora gazowego				2 000,00 zł	2 460,00 zł	
Zestaw do testowania ciśnienia i przepływu oleju				6 000,00 zł	7 380,00 zł	
Narzędzie do montażu akumulatora gazowego				700,00 zł	861,00 zł	

Pozostałe produkty z oferty Belle na 2011 rok przedstawionej na stronie www.belle.pl - dostępne na zamówienie

**CENNIK URZ DZE BELLE 01/2011 - HYDRAULIKA****Altrad Spomasz S.A.**

ul. Nowosielska 6

15-617 Białyсток

Telefon (+48 85) 661 54 95

Fax (+48 85) 661 32 60

E-mail: sales@belle.pl

www.belle.pl



Cennik wa ny od dnia 1 Lutego 2011 roku

TYP	CENA DETALICZNA NETTO PLN	CENA DETALICZNA BRUTTO PLN
NARZ DZIA DO MÓTOW BHB25, BHB25X & BHB27 (32 x 160mm)		
Szpicak krótki 380 mm (912083)	85,00 zŷ	104,55 zŷ
Szpicak dŷugi 455 mm (912084)	85,00 zŷ	104,55 zŷ
Przecinak do betonu krótki 380 mm (912293)	85,00 zŷ	104,55 zŷ
Przecinak do betonu dŷugi 455 mm (912294)	85,00 zŷ	104,55 zŷ
Przecinak klinowy 380 mm (912928)	210,00 zŷ	258,30 zŷ
Przecinak szeroki krótki 380 mm, ostrze 75 x 50 mm (dŷx szer) (912450)	210,00 zŷ	258,30 zŷ
Przecinak szeroki dŷugi 455 mm, ostrze 75 x 50 mm (dŷx szer) (912451)	210,00 zŷ	258,30 zŷ
Przecinak do asfaltu 380 mm, ostrze 125 x 50 mm (dŷx szer) (912472)	240,00 zŷ	295,20 zŷ
Przecinak do asfaltu szeroki 330 mm, ostrze 125 x 150 mm (dŷx szer) (912454)	180,00 zŷ	221,40 zŷ
Przecinak szeroki 280 mm, ostrze 115 x 125 mm (dŷx szer) (912555)	180,00 zŷ	221,40 zŷ
Przecinak do gruntu 355 mm, ostrze 75 x 230 mm (dŷx szer) (912456)	300,00 zŷ	369,00 zŷ
ŷopata 355 mm, ostrze 125 x 200 mm (dŷx szer) (912656)	300,00 zŷ	369,00 zŷ
ŷopata du a 305 mm, ostrze 150 x 150 mm (dŷx szer) (912756)	260,00 zŷ	319,80 zŷ
ŷopata do gliny 380 mm, ostrze 140 x 230 mm (dŷx szer) (912668)	360,00 zŷ	442,80 zŷ
Trzon 230 mm (912903)	240,00 zŷ	295,20 zŷ
Stopa okr gŷa rednica 180 mm (912906)	420,00 zŷ	516,60 zŷ
NARZ DZIA DO MÓTOW BHB19, BHB23 (25 x 108mm)		
Szpicak krótki 380 mm (910043)	85,00 zŷ	104,55 zŷ
Szpicak dŷugi 455 mm (910044)	85,00 zŷ	104,55 zŷ
Przecinak do betonu krótki 380 mm (910253)	85,00 zŷ	104,55 zŷ
Przecinak do betonu dŷugi 455 mm (910254)	85,00 zŷ	104,55 zŷ
Przecinak klinowy 380 mm (910926)	240,00 zŷ	295,20 zŷ
Przecinak szeroki krótki 380 mm, ostrze 75 x 50 mm (dŷx szer) (910430)	170,00 zŷ	209,10 zŷ
Przecinak szeroki dŷugi 455 mm, ostrze 75 x 50 mm (dŷx szer) (910431)	170,00 zŷ	209,10 zŷ
Przecinak do asfaltu szeroki 380 mm, ostrze 125 x 150 mm (dŷx szer) (910434)	170,00 zŷ	209,10 zŷ
Przecinak szeroki 305 mm, ostrze 115 x 125 mm (dŷx szer) (910435)	170,00 zŷ	209,10 zŷ
Przecinak do gruntu 355 mm, ostrze 75 x 230 mm (dŷx szer) (910436)	300,00 zŷ	369,00 zŷ
ŷopata 355 mm, ostrze 125 x 200 mm (dŷx szer) (910636)	300,00 zŷ	369,00 zŷ
ŷopata du a 305 mm, ostrze 150 x 150 mm (dŷx szer) (910736)	400,00 zŷ	492,00 zŷ
ŷopata do gliny 380 mm, ostrze 125 x 200 mm (dŷx szer) (910664)	260,00 zŷ	319,80 zŷ
Trzon 200 mm (910911)	220,00 zŷ	270,60 zŷ
Stopa okr gŷa rednica 180 mm (910905)	370,00 zŷ	455,10 zŷ
Podbijak torowy 370 mm, 55 x 100 mm (dŷx szer) (01248)	300,00 zŷ	369,00 zŷ

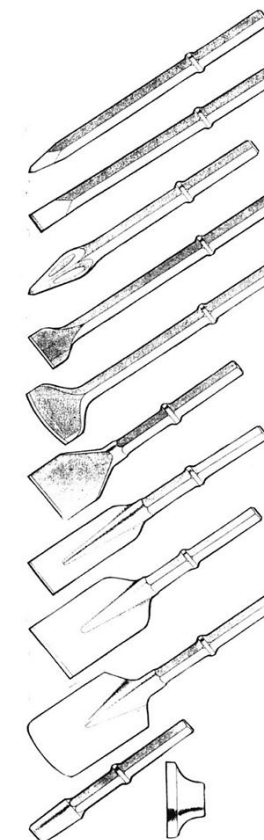

Pozostałe produkty z oferty Belle na 2011 rok przedstawionej na stronie www.belle.pl - dost pne na zamówienie



CENNIK URZ DZE BELLE 01/2011 - TRANSPORTER

Altrad Spomasz S.A.

ul. Nowosielska 6

15-617 Białyсток

Telefon (+48 85) 661 54 95

Fax (+48 85) 661 32 60

E-mail: sales@belle.pl

www.belle.pl



Cennik wa ny od dnia 1 Lutego 2011 roku

TYP	CENA DETALICZNA NETTO PLN	CENA DETALICZNA BRUTTO PLN	NUMER KATALOGOWY
TRANSPORTER			
Transporter MINIDUMPER 4X4	9 000,00 zý	11 070,00 zý	BMD01
AKCESORIA DO TRANSPORTERA			
Platforma	700,00 zý	861,00 zý	OPD/01/DIO
Rampa	3 500,00 zý	4 305,00 zý	OPD/03/DIO
Koła unoszące	1 900,00 zý	2 337,00 zý	OPD/05/DIO
Hol w wersji kuli holowniczej lub ucha	1 000,00 zý	1 230,00 zý	OPD/06/DIO

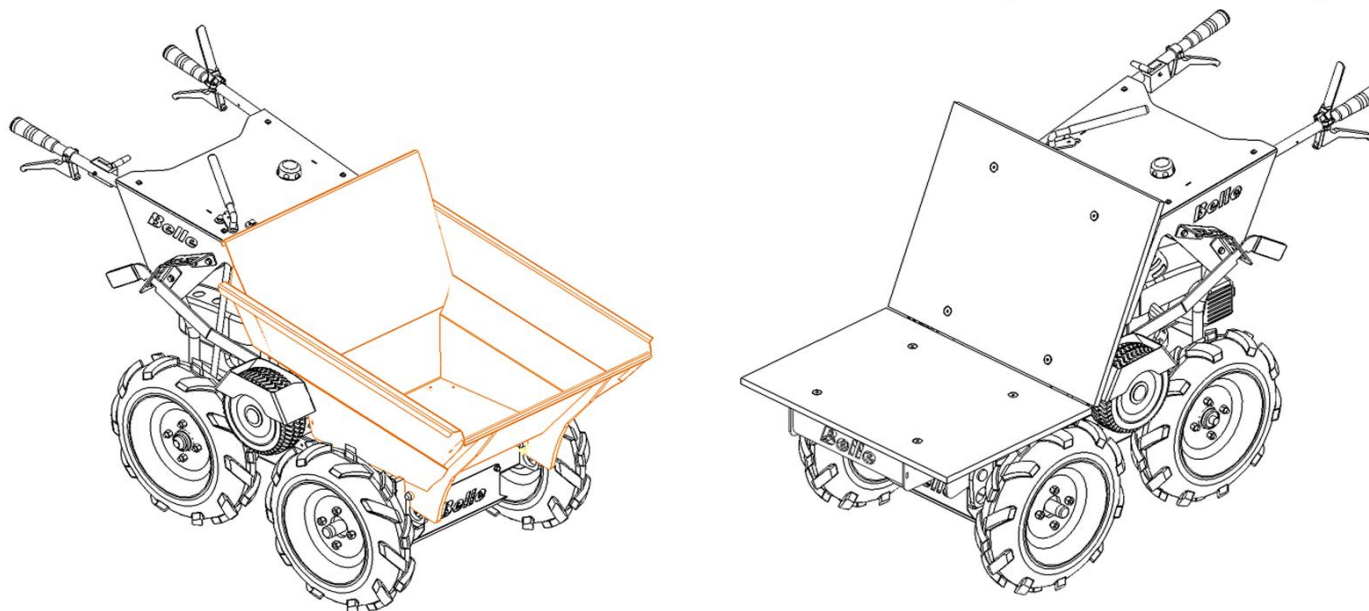

Pozostałe produkty z oferty Belle na 2011 rok przedstawionej na stronie www.belle.pl - dostępne na zamówienie



CENNIK URZ DZE BELLE 01/2011 - TARCZE DIAMENTOWE

Altrad Spomasz S.A.

ul. Nowosielska 6

15-617 Białyostok

Telefon (+48 85) 661 54 95

Fax (+48 85) 661 32 60

E-mail: sales@belle.pl

www.belle.pl



Cennik wa ny od dnia 1 Lutego 2011 roku

SERIA	WYSOKO SEGMENTU	PRZEZNACZENIE	REDNICA	CENA DETALICZNA NETTO PLN	CENA DETALICZNA BRUTTO PLN	NUMER KATALOGOWY
TARCZE DIAMENTOWE						
Gold	10 mm	Beton	350 x 25 mm	350,00 zý	430,50 zý	GH35025
			400 x 25 mm	400,00 zý	492,00 zý	GH40025
			500 x 25 mm	590,00 zý	725,70 zý	GH50025
		Materiały budowlane	350 x 25 mm	350,00 zý	430,50 zý	GGP35025
			400 x 25 mm	400,00 zý	492,00 zý	GGP40025
			500 x 25 mm	590,00 zý	725,70 zý	GA50025
		Asfalt	350 x 25 mm	360,00 zý	442,80 zý	GA35025
			400 x 25 mm	400,00 zý	492,00 zý	GA40025
			500 x 25 mm	590,00 zý	725,70 zý	GA50025
Silver		Beton	350 x 25 mm	300,00 zý	369,00 zý	S+H35025
Platinum	12 mm	Beton+Stal+Asfalt	300 x 20 mm	500,00 zý	615,00 zý	PUX30020
			350 x 25 mm	550,00 zý	676,50 zý	PUX35025



Pozostałe tarcze z oferty Belle na 2011 rok przedstawionej na stronie www.belle.pl - dost pne na zamówienie

PRZY ZAKUPIE POWY EJ 10 SZTUK DOWOLNYCH TARCZ DODATKOWY RABAT 5%



CENNIK URZ DZE BELLE 01/2011 - AGREGATY PR DOTWÓRCZE

Altrad Spomasz S.A.

ul. Nowosielska 6

15-617 Białyсток

Telefon (+48 85) 661 54 95

Fax (+48 85) 661 32 60

E-mail: sales@belle.pl

www.altrad-poland.com.pl



Cennik wa ny od dnia 1 Lutego 2011 roku

TYP	MOC MAKSYMALNA kVA	MOC NOMINALNA kVA	NAT ENIE A	WAGA kg	SILNIK	CENA DETALICZNA NETTO PLN	CENA DETALICZNA BRUTTO PLN
AGREGATY PR DOTWÓRCZE							
ABG 3300 230V	3,1	2,8	12,1	38	Honda GX200	2 500,00 zÿ	3 075,00 zÿ
ABG4600 230V	4,7	4,3	18,6	58	Honda GX270	3 500,00 zÿ	4 305,00 zÿ
ABGT6700 230/400V	4,0 / 7,0	5,6 / 7,0	10,1 / 17,4	80	Honda GX390	5 500,00 zÿ	6 765,00 zÿ
ABGW220 230/400V	3,5 / 6,5	3,5 / 5,2	9,4 / 15,2	92		2 500,00 zÿ	3 075,00 zÿ
ABG 3300 AVR 230V	2,5	2,5	18,2	43	Honda GX200	2 900,00 zÿ	3 567,00 zÿ
ABG4600 AVR 230V	4,2	4,2	18,2	60	Honda GX270	3 900,00 zÿ	4 797,00 zÿ
ABG6700 AVR 230V	5,8	5,8	25,2	74	Honda GX390	5 900,00 zÿ	7 257,00 zÿ
AKCESORIA DO AGREGATOW PR DOTWÓRCZYCH							
Kółka transportowe do agregatów pr dotwórczych						200,00 zÿ	246,00 zÿ



Pozostałe produkty z oferty Belle na 2011 rok przedstawionej na stronie www.belle.pl - dost pne na zamówienie



CENNIK URZ DZE BELLE 02/2010 - BETONIARKI

Altrad Spomasz S.A.

ul. Nowosielska 6

15-617 Białyсток

Telefon (+48 85) 661 54 95

Fax (+48 85) 661 32 60

E-mail: sales@belle.pl

www.belle.pl



Cennik wa ny od dnia 1 Lutego 2011 roku

TYP	POJEMNO ROBOCZA B BNA (LITRY)	SILNIK	CENA DETALICZNA NETTO PLN	CENA DETALICZNA BRUTTO PLN	NUMER KATALOGOWY	
BETONIARKI						
BWE-40	40	230V	600,00 zŷ	738,00 zŷ	BWE-40	
MIX-130/T	100		730,00 zŷ	897,90 zŷ	MIX-130T	
MK-130 (XMF-8/B)			900,00 zŷ	1 107,00 zŷ	MK-130	
BWE-170 (MK-165/B)			130	990,00 zŷ	1 217,70 zŷ	BWE-170
MK-165 PROFI	1 170,00 zŷ			1 439,10 zŷ	MK-165 PROFI	
BWE-185	145		1 070,00 zŷ	1 305,40 zŷ	BWE-185	
BWE-190			1 190,00 zŷ	1 451,80 zŷ	BWE-190	
MK-185 PROFI			1 240,00 zŷ	1 512,80 zŷ	MK-185 PROFI	
BWE-150K			150	400V	1 850,00 zŷ	2 257,00 zŷ
BWE-150KJ	230V			1 960,00 zŷ	2 391,20 zŷ	BWE-150KJ
BWE-200K	200	400V	1 910,00 zŷ	2 330,20 zŷ	BWE-200K	
BWE-200KJ		230V	2 020,00 zŷ	2 464,40 zŷ	BWE-200KJ	
BWE-250K	250	400V	2 600,00 zŷ	3 172,00 zŷ	BWE-250K	
BWE-250KJ		230V	2 750,00 zŷ	3 355,00 zŷ	BWE-250KJ	



Pozostałe produkty z oferty Belle na 2011 rok przedstawionej na stronie www.belle.pl - dost pne na zamówienie